

# PANEL 3D

Fronty  
meblowe 3D



Komody 3D



Fronty gładkie  
i frezowane



Panele  
ażurowe



Panele  
dekoracyjne



Architektura  
wnętrza



## PANEL 3D

Ciekawe i nieszablonowe elementy wystroju wnętrz to nasza specjalność. Jednym z najbardziej efektownych sposobów na designerskie wykończenie pomieszczeń są fronty meblowe 3D, kreatywne meble 3D oraz ścianki czy maskownice ażurowe. Ponadto zawsze uniwersalne i modne gładkie fronty lub zdobione na styl angielski, oczywiście w wykończeniu lakierowanym. Nie tylko je sprzedajemy, ale przede wszystkim projektujemy i wykonujemy. Poza gotowymi wzorami dajemy możliwość przystosowania ich do konkretnych potrzeb odbiorców. Kreujemy innowacyjne rozwiązania w zakresie designu.

Dzięki naszym propozycjom możecie Państwo w sposób nowoczesny i atrakcyjny zaaranżować własne mieszkanie, lokal handlowy, gastronomiczny, pokój hotelowy i dowolne inne pomieszczenie.

Współpracujemy z zawodowymi architektami i dekoratorami. Oprócz produktów przedstawionych na stronie, istnieje możliwość wykonania innych ozdobnych elementów z drewna, sklejki, płyt meblowych czy kompozytów. Do podjęcia realizacji potrzebujemy wizję projektanta i określenie warunków materiałowych.

Fronty meblowe 3D

str. 5



Komody 3D

str. 12

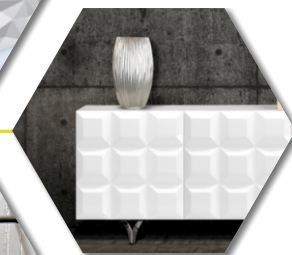

Fronty meblowe gładkie i frezowane 2D

str. 15



Panele ażurowe

str. 16



Maskownice ażurowe i zabudowy grzejników

str. 39



Drzwi przesuwne

str. 41



Panele dekoracyjne 3D

str. 42

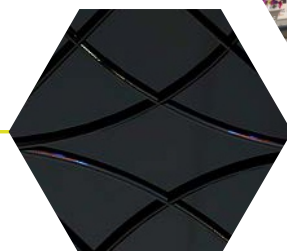

# O NAS

W tworzeniu ciekawych i inspirujących elementów wykończeniowych, liczy się coś więcej niż tylko rzemieślnicze umiejętności. Wymagana jest pasja, nieograniczona wyobraźnia, lata doświadczenia oraz testowanie konkretnych rozwiązań – bo elementy wykończeniowe muszą być nie tylko ładne, ale również funkcjonalne, bezpieczne i trwałe.

PANEL 3D to nie tylko producent frontów meblowych 3D i paneli ażurowych, ale przede wszystkim studio projektowe, w którym staramy się wyznaczać nowe trendy w architekturze wnętrz mieszkalnych, usługowo-handlowych i innych w których liczy się wygląd przestrzeni użytkowej. Dzięki nowatorskiemu podejściu oraz wykorzystaniu zaawansowanych technologii i maszyn, jesteśmy w stanie zaproponować Państwu innowacyjne rozwiązania.

W naszej ofercie znajdują się:

- Fronty meblowe 3D
- Designerskie komody meblowe 3D
- Fronty gładkie i frezowane 2D
- Panele ażurowe
- Ścianki i przepierzenia ażurowe
- Maskownice i zabudowy grzejników
- Obrazy i elementy dekoracji
- Ażurowe balustrady i wypełnienia balustrad
- Fronty meblowe ażurowe i drzwi ażurowe
- Sufity podwieszane
- Panele dekoracyjne

Przykładamy uwagę by każdy element wykonany był ze szczególną dbałością o detale. Zajmujemy się projektowaniem i wdrażaniem nowych wzorów, a także podejmujemy współpracę z architektami wnętrz, stolarzami i designerami, którzy chcą nam zlecić przygotowanie produktu na podstawie ich wizji. Dzięki temu zapewniamy maksymalną elastyczność i możliwość wykonania niepowtarzalnych frontów, paneli, mebli i innych ozdób.

Zachęcamy do zapoznania się z naszą ofertą oraz kontaktu. Z przyjemnością odpowiemy na wszystkie pytania i proponujemy rozwiązania przygotowane według Państwa wymagań.

PANEL 3D – kreatywność nie zna granic!

Łączymy sztukę i architekturę

Wytyczamy nowe trendy w projektowaniu nowoczesnych wnętrz

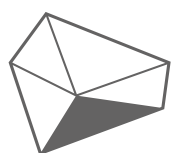

**PANEL 3D**

## OFERTA

Ofertę PANEL 3D kierujemy do architektów i projektantów wnętrz, firm remontowo-budowlanych, sprzedawców akcesoriów mieszkaniowych, a także do osób indywidualnych, które pragną otoczyć się niebagatelными dekoracjami. Dodatkowo zajmujemy się projektowaniem designerskich wzorów i proponujemy nieszablonowe rozwiązania.

Stawiamy na estetykę oraz nowoczesne podejście. Cechy te, w połączeniu z funkcjonalnością, sprawiają że nasze produkty nadają nowego charakteru starym wnętrzom. Produkty przeznaczone są do kuchni, salonów, pokoi dziennych, korytarzy, obiektów firmowych i wszędzie tam gdzie poszukiwane są rozwiązania nadające pomieszczeniom niepowtarzalnego wyglądu.



# FRONTY MEBLOWE 3D

Geometryczne fronty meblowe to absolutna nowość na polskim rynku i hit wśród miłośników gustownych pomieszczeń. Dzięki temu rozwiązaniu zmieniamy zwykłe przedmioty w małe dzieła sztuki wnętrzarskiej.

Prezentujemy szeroki wybór designerskich frontów, które można wykorzystać do stworzenia zupełnie nowego mebla lub odrestaurowania starej, ale już nieatrakcyjnej szafki, komody czy stolika. Oprócz gotowych modeli, robimy projekty na zamówienie.

Fronty meblowe 3D mogą być częściami ścianek, szuflad, drzwi i wystroju wnętrz. Wykonujemy elementy w różnych grubościach i konfiguracjach wymiarowych dopasowanych do wymagań zamawiającego. Sprzedajemy fronty lakierowane w wersji matowej i połysku, a także surowe do malowania.

**PIRAM 3D**

**DUO 3D**

**PIKO 3D**

**TRIO 3D**

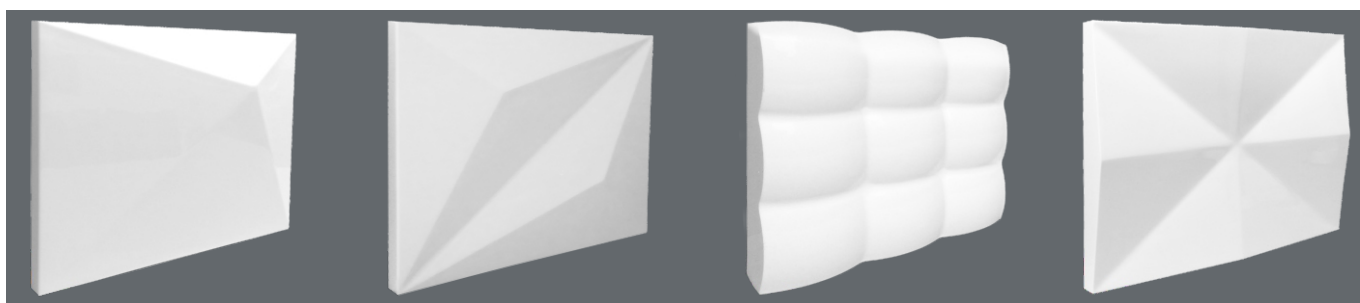

**VERSUS 3D**

**CZEKO 3D**

**EVER 3D**

**ZENIT 3D**

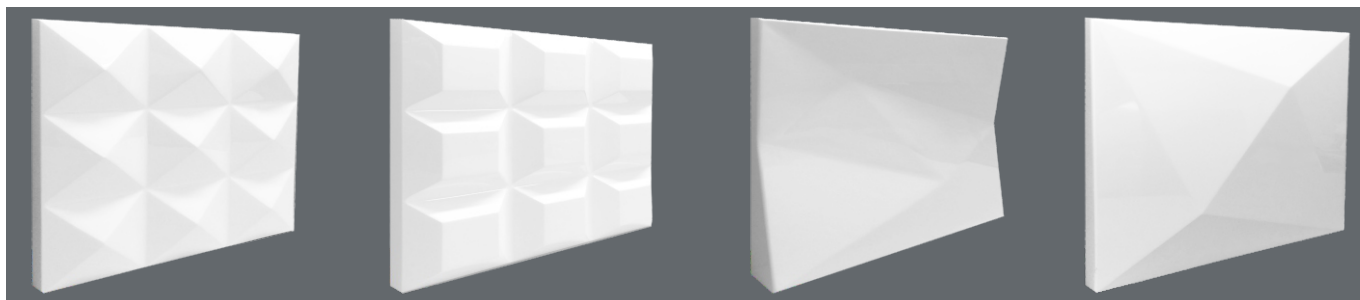

**ELIX 3D**

**FROZEN 3D**

**OPTI 3D**

**VIVA 3D**



**FLEXI 3D**

**MIRA 3D**

**HELIO 3D**

**ARTE 3D**

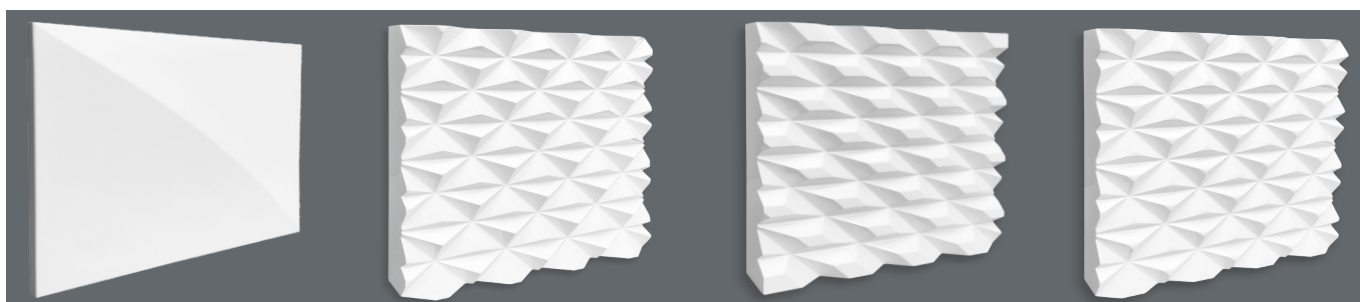

# FRONTY MEBLOWE 3D

## PIRAM 3D

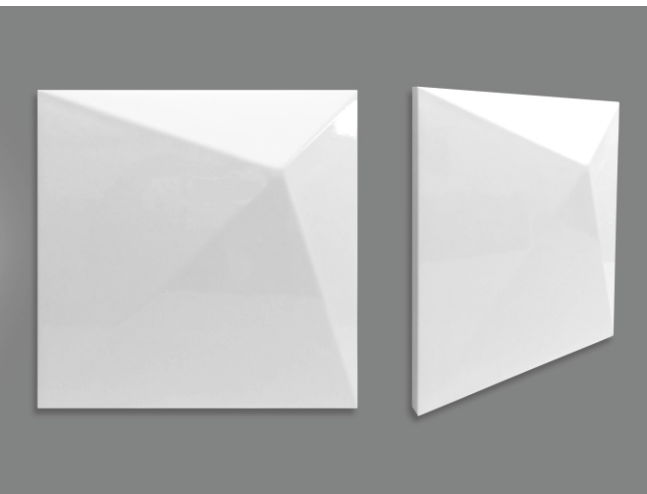

## DUO 3D

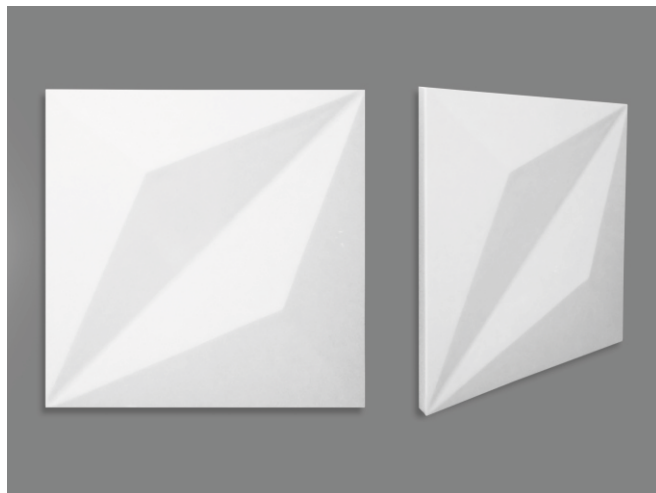

## PIKO 3D

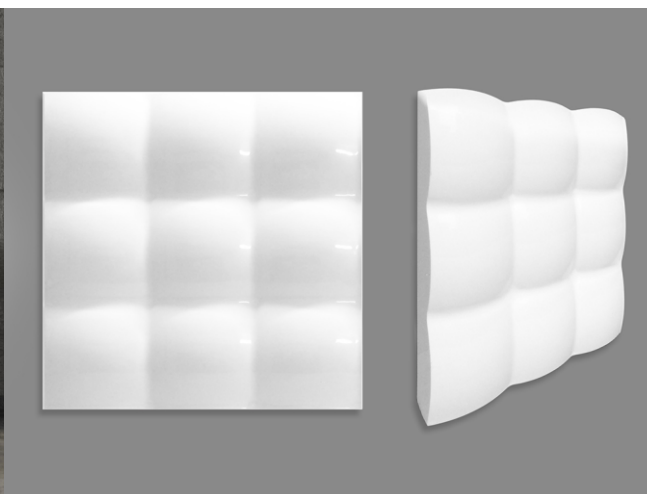

# FRONTY MEBLOWE 3D

## PIKO 3D II

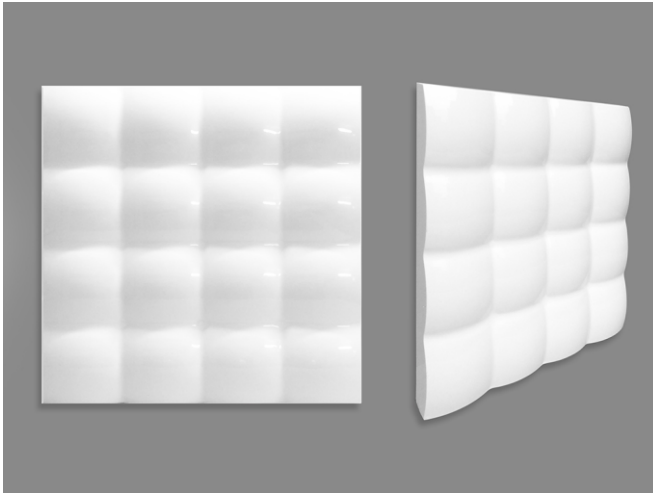

## TRIO 3D

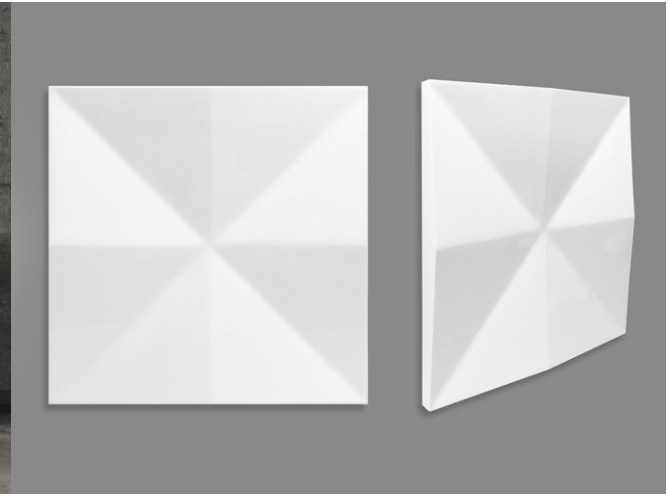

## VERSUS 3D

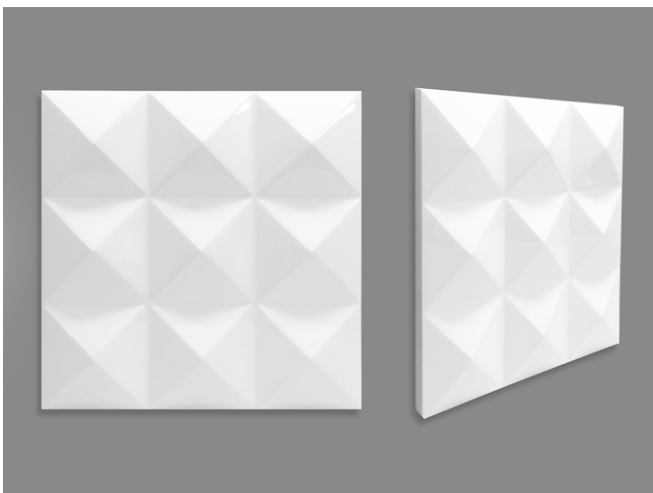

# FRONTY MEBLOWE 3D

## CZEKO 3D



## EVER 3D



## ZENIT 3D





# FRONTY MEBLOWE 3D

## ELIX 3D



## FROZEN 3D



## OPTI 3D

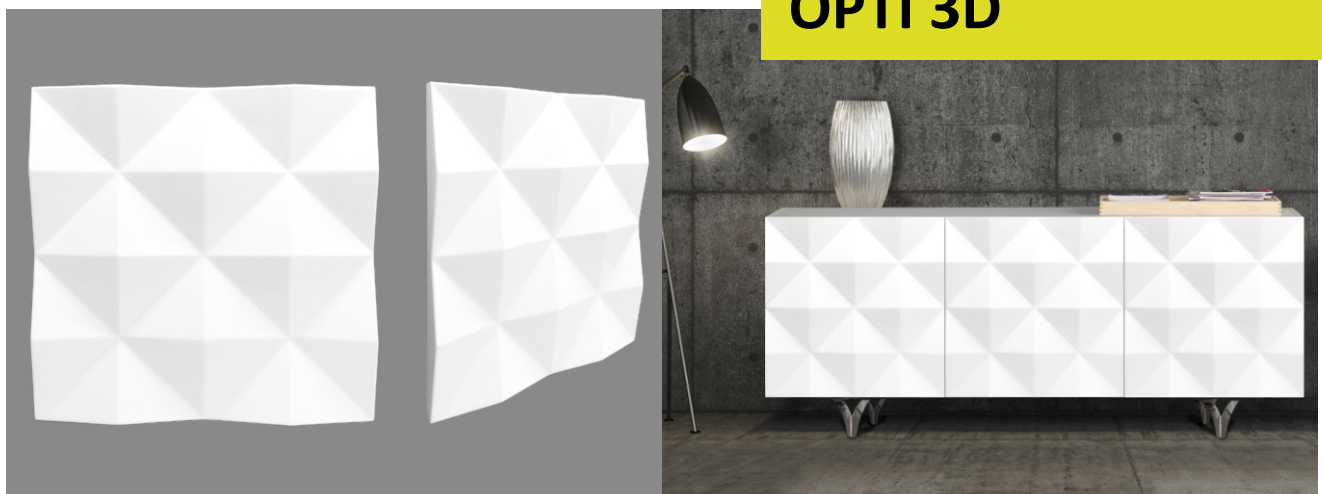

# FRONTY MEBLOWE 3D

## VIVA 3D

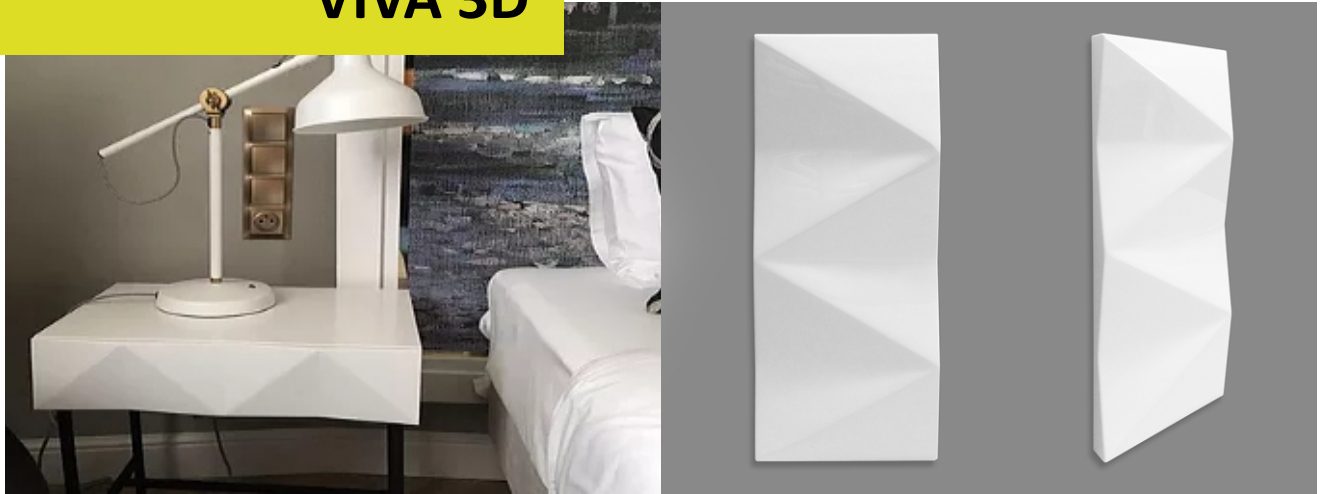

## FLEXI 3D



## MIRA 3D

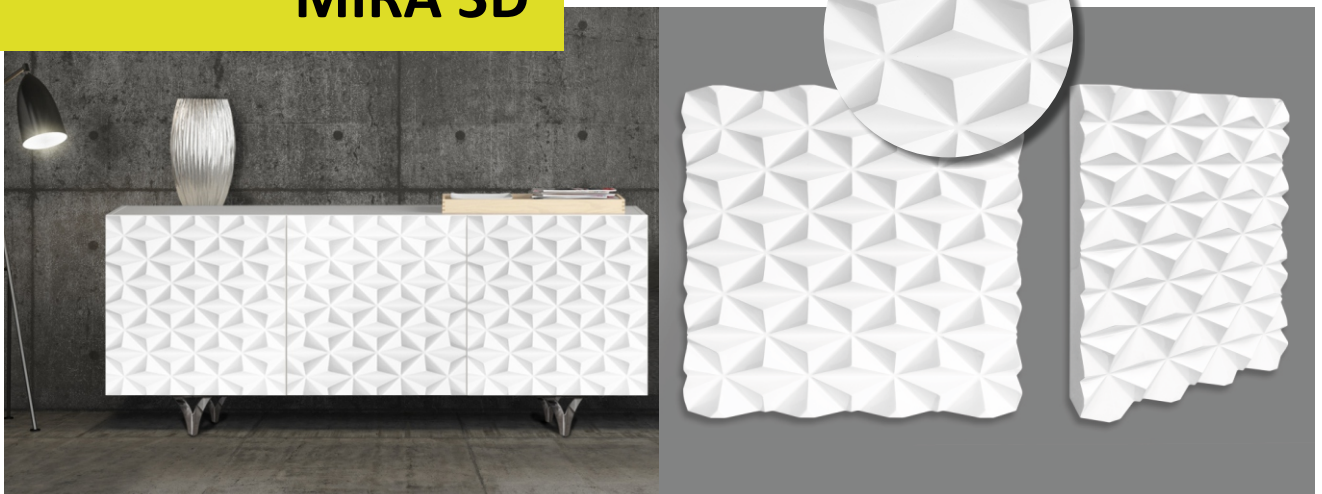

# FRONTY MEBLOWE 3D

## HELIO 3D

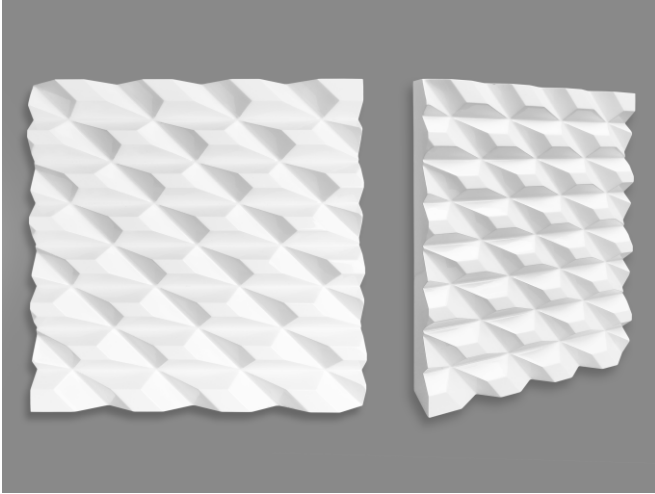

## ARTE 3D

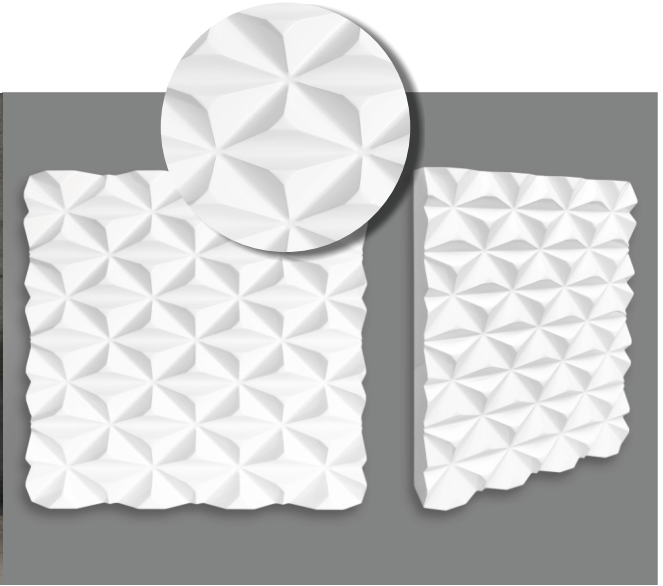

## KOMODY 3D

Komody 3D to propozycja dla osób poszukujących nowoczesnych, wyróżniających się mebli, jakich próżno szukać w typowych sklepach, gdzie produkty wytwarzane są według określonego wzoru. Nasze meble nie przypominają typowych projektów, a dodatkowo istnieje możliwość dopasowania konkretnego modelu do wymagań zamawiającego, co czyni że komody są niepowtarzalne, a zarazem bardzo praktyczne. To nowoczesne, designerskie meble, zachwycające nowatorskim podejściem do tematu.

Czy można zaprezentować coś nowego w zakresie mebli?  
Udowadniamy, że nie tylko jest to możliwe, ale nawet pożądane.

Prezentowane tutaj modele komód 3D dopasowujemy do osobistych upodobań odbiorcy. Możemy mieszać konfiguracje, wzory i kolory. Wszystko jest kwestią do ustalenia.

Standardowe wymiary komody 3D to 170 cm ewentualnie 120 cm szerokości, 40 cm głębokości bez frontów (z frontami 3D + 4 cm) oraz 65 cm wysokość z nóżkami (52 cm bez nóżek). Efektowne nóżki w wykończeniu chromowanym tzw. Tulipany. Boki mebla gładkie na życzenie w kształcie frontów. Zostały one wyposażone w zawiasy renomowanej firmy BLUM oraz system TIP ON który pozwala otwierać fronty za pomocą dotyku. Wykończenie komody 3D to lakierowanie w połysku lub matie, środek laminowany biały. Fronty wg dostępnej oferty lub własny wzór. Wnętrze komody jest do ustalenia zazwyczaj posiadają one 6 półek przy 170 cm lub 4 półki przy 120 cm szerokości.

Na życzenie możemy indywidualnie dopasować każdą komodę wg upodobań klienta.



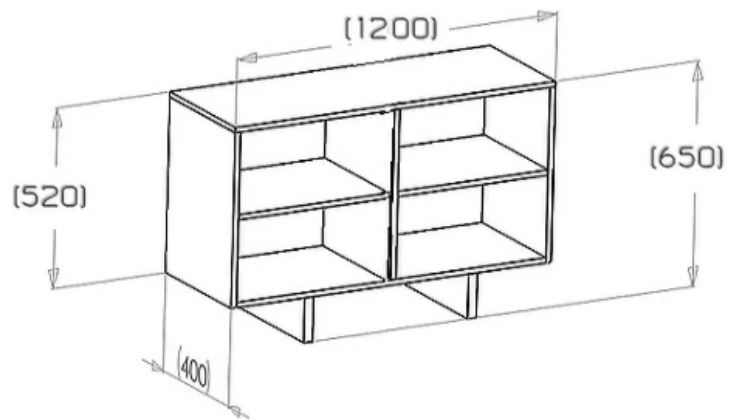
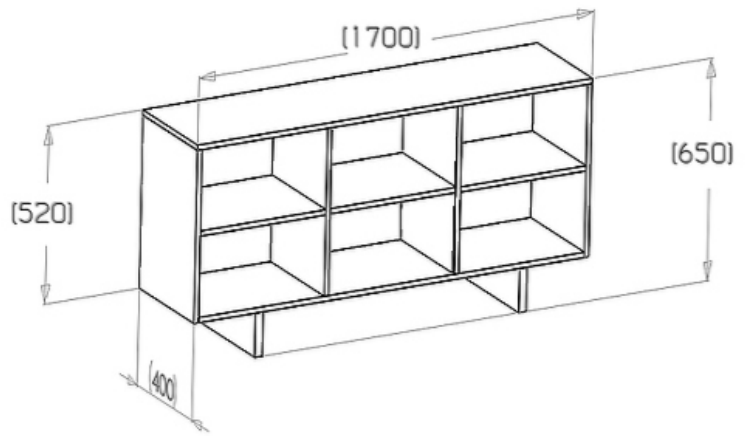



## FRONTY MEBLOWE GŁADKIE I FREZOWANE 2D

Proste i gładkie fronty z podchwytami lub bez, witryny, pilastry oraz duża oferta frontów frezowanych 2D to również nasza specjalność. Wykonujemy wzory frezowane w bardzo prostej geometrii. Fronty z wybraniem płytki, różnego rodzaju nacięcia itp.

Posiadamy możliwości wykonania frontów w stylu nowoczesnym lub angielskim wszystko uzależnione od potrzeb naszych klientów.

Wymiary formatek, szerokość ramki czy głębokości frezu możemy dostosować do indywidualnych potrzeb. Wykończenia powierzchni tego rodzaju asortymentu to wersja surowa, lub lakierowana w macie czy połysku.



## *ŚCIANKI I PRZEPIERZENIA AŻUROWE / MASKOWNICE I ZABUDOWY GRZEJNIKÓW AŻUROWE BALUSTRADY I WYPEŁNIENIA BALUSTRAD / OBRAZY I ELEMENTY DEKORACJI FRONTY MEBLOWE I DRZWI AŻUROWE / SUFITY PODWIESZANE*

Tego rodzaju ozdoby mogą pełnić różnorodne funkcje. Małe panele ażurowe świetnie sprawdzą się jako obrazy na ścianę lub maskownice zakrywające nieestetyczne elementy instalacyjne, natomiast większe panele z powodzeniem posłużą jako ścianki działowe lub ścienne scenerie. Sufity podwieszane, drzwi przesuwne oraz fronty meblowe.

Panele ażurowe wykonywane z płyty MDF, sklejki lub płyt kompozytowych charakteryzują się niepowtarzalnym wzornictwem. Możemy wyciąć z nich każdy kształt i wzór. Elementy można zamontować w stanie surowym lub pomalować je na dowolny kolor współgrający z wystrojem wnętrza.

To produkty, które sprawdzą się wszędzie – czy to w domu prywatnym, czy w hotelowym hallu, czy też w wykwintnej restauracji. Panele ażurowe to luksusowe ozdoby w doskonałych cenach na każdą kieszeń.



Tworzymy dowolne geometrie, wzory i motywy o różnych wymiarach oraz grubościach. Prezentowane poniżej panele ażurowe występują w wymiarze 90 x 200 cm (CLASSIC, GEOMETRY, REMIX), 50 x 200 cm (SLIM), 20 x 200 cm (MINI) na życzenie klienta wykonujemy dowolny wymiar. Maksymalnie 202 x 278 cm / 350 cm lub mniejsze niż wymiary standardowe.

Jeżeli chcieliby Państwo wykonać wzór którego nie ma w naszej ofercie prosimy o informację. Po przyjęciu zlecenia oferujemy darmową wizualizację wzoru dopasowanego do konkretnego wymiaru klienta.



Oferujemy poniższe rodzaje wykończenia naszych ażurów:

- surowym do malowania
- laminowanym z dwóch stron na kolor biały (wycięcia beżowe naturalny mdf)
- malowane farbami akrylowymi (jednostronnie - dwustronnie)
- lakierowane (jednostronnie - dwustronnie)

Rodzaje wykończenia - płyt MDF

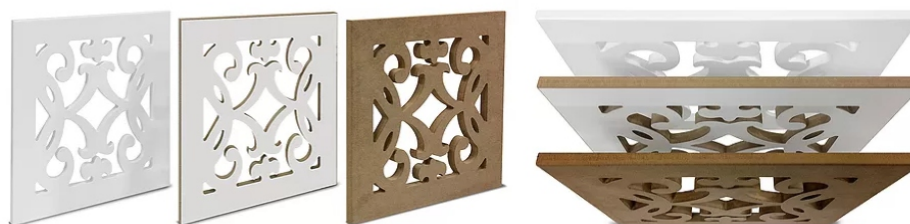

Lakierowany / MDF - laminowany na biało / MDF - surowy do malowania

Dostępne grubości z płyt MDF

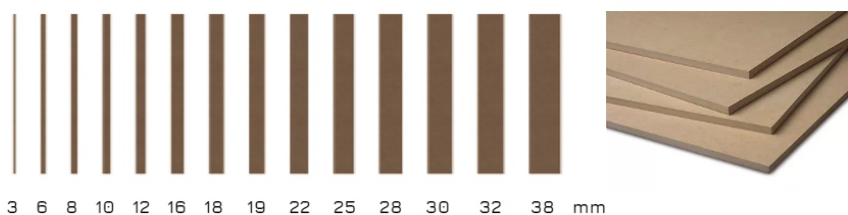

3 6 8 10 12 16 18 19 22 25 28 30 32 38 mm

We własnym zakresie jest możliwość wykończenia:

- lakierami wodnymi lub na bazie rozpuszczalników
- farbami w sprayu
- farbami akrylowymi za pomocą wałka
- farbami akrylowymi za pomocą pędzla
- natryskowo przy użyciu pistoletu lakierniczego

Inne możliwe materiały i grubości



Sklejka

/

Płyta OSB

/

PCV (tworzywo szt.) / Dibond (alu/tworzywo/alu)

Grubości: 3 do 18 mm

/

6 do 18 mm

/

3 do 10 mm

/

3 mm - kilka kolorów

ŚCIANKI I PRZEPIERZENIA AŻUROWE / MASKOWNICE I ZABUDOWY GRZEJNIKÓW  
AŻUROWE BALUSTRADY I WYPEŁNIENIA BALUSTRAD / OBRAZY I ELEMENTY DEKORACJI  
FRONTY MEBLOWE I DRZWI AŻUROWE / SUFYTY PODWIESZANE

**CLASSIC (wymiar standardowy 90x200 cm)**

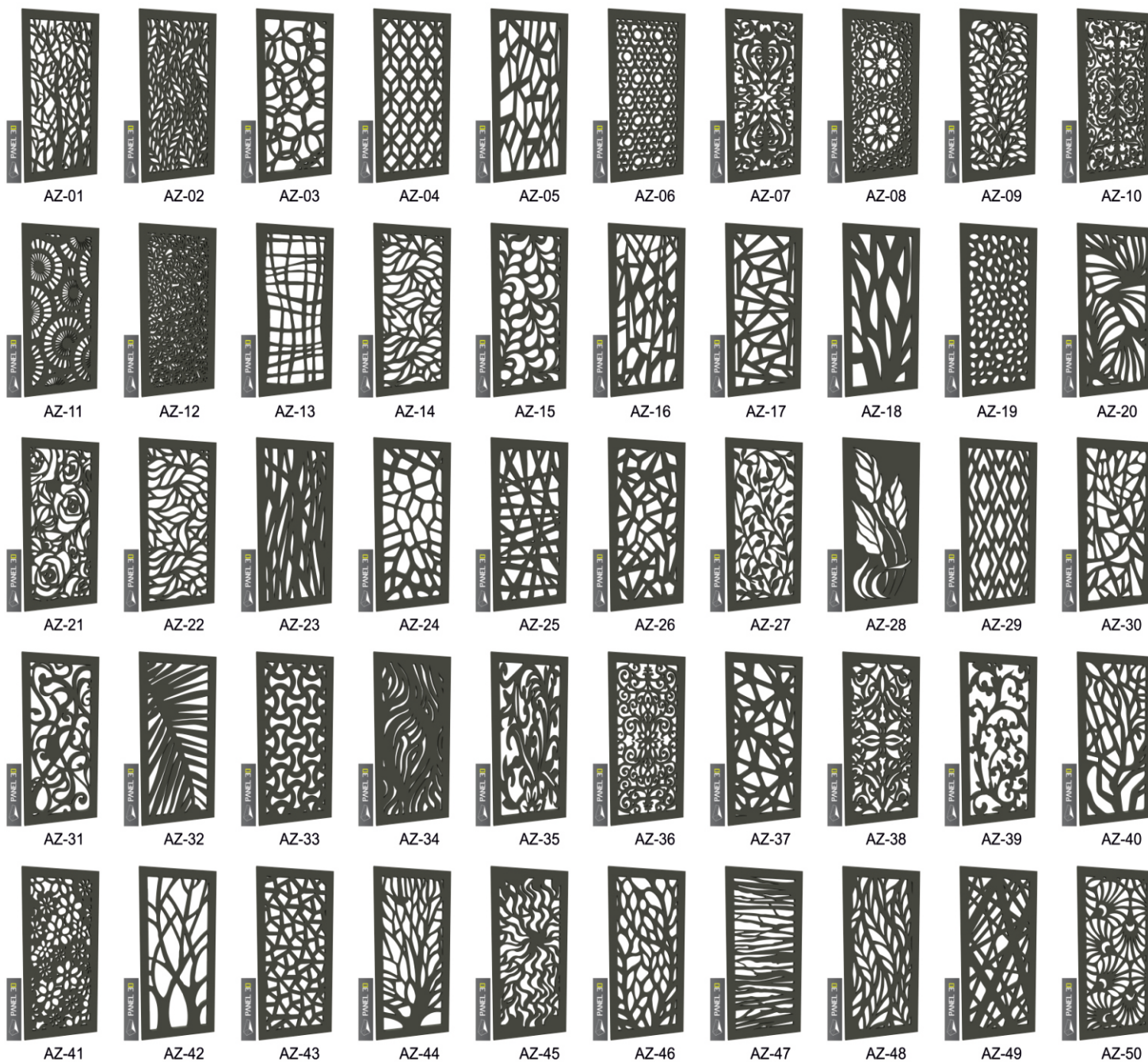

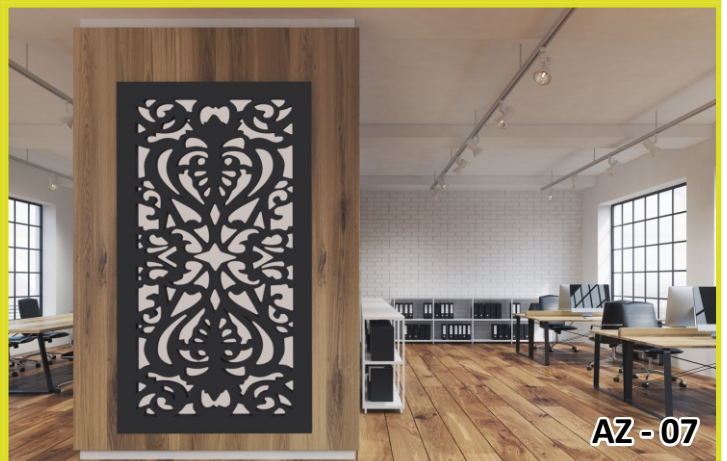



AZ - 08



AZ - 09



AZ - 10



AZ - 12



AZ - 11



AZ - 13



AZ - 14



AZ - 15



AZ - 16



AZ - 17



AZ - 18



AZ - 19



AZ - 20



AZ - 21



AZ - 22



AZ - 23

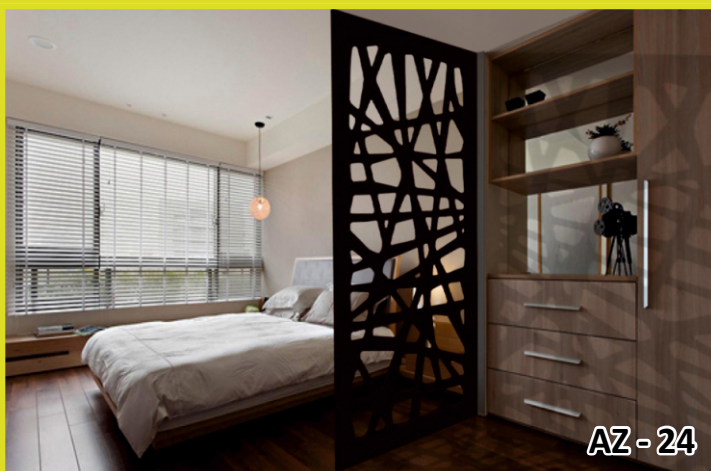

AZ - 24



AZ - 25



AZ - 26



AZ - 27



AZ - 28



AZ - 29



AZ - 30

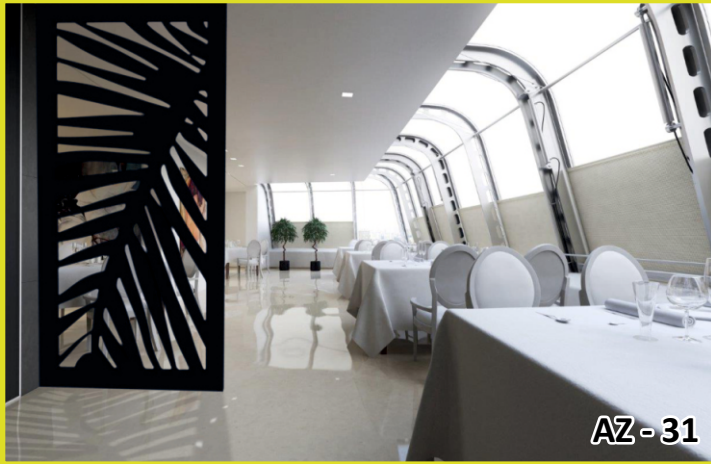

AZ - 31



AZ - 32



AZ - 34



AZ - 33



AZ - 35



AZ - 36



AZ - 37



AZ - 38



AZ - 39



AZ - 40



AZ - 41



AZ - 42





AZ - 43



AZ - 44



AZ - 45



AZ - 46



AZ - 47



AZ - 48



AZ - 49



Ostre wewnętrzne krawędzie w niektórych wzorach ulegają zaokrągleniu promieniem narzędzia. Trzeba mieć na uwadze, iż nie wszystkie wzory dają się modyfikować przy mniejszych rozmiarach panelu.

Wówczas wykorzystujemy tylko wycinek z wybranego wzoru.

Do każdego elementu ażurowego możemy zaoferować listwy montażowe (sufit / podłoga / ściana).

Wykonane są z materiałów takich jak aluminium lub mdf, rodzaj listew do wyboru, kolor naturalny lub dowolny wskazany przez klienta.

Dołączamy także poglądową instrukcję, która ułatwi montaż.

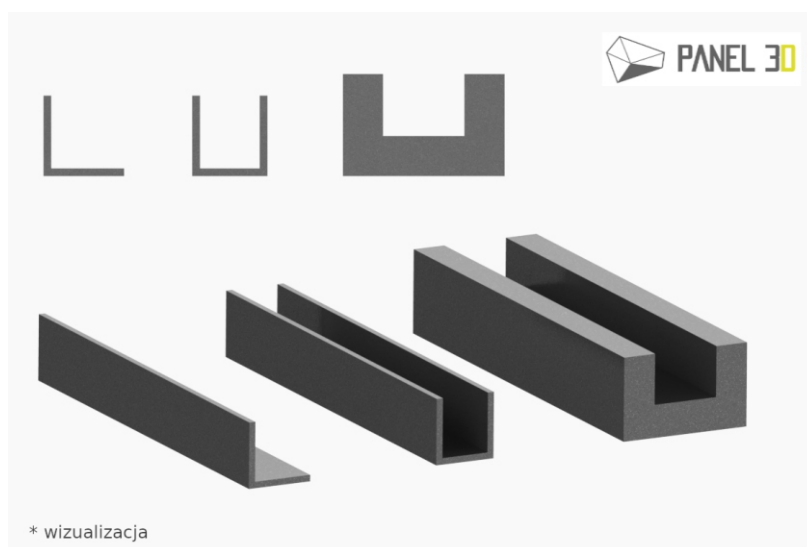

ŚCIANKI I PRZEPIERZENIA AŻUROWE / MASKOWNICE I ZABUDOWY GRZEJNIKÓW  
 AŻUROWE BALUSTRADY I WYPEŁNIENIA BALUSTRAD / OBRAZY I ELEMENTY DEKORACJI  
 FRONTY MEBLOWE I DRZWI AŻUROWE / SUFITY PODWIESZANE

## GEOMETRY (wymiar standardowy 90x200 cm)



AZG-01



AZG-02



AZG-03



AZG-04

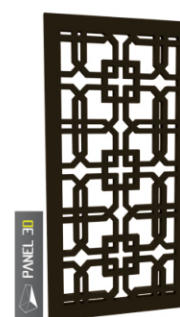

AZG-05



AZG-06

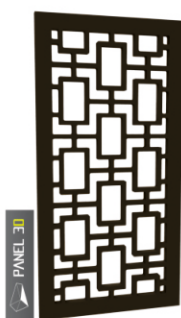

AZG-07

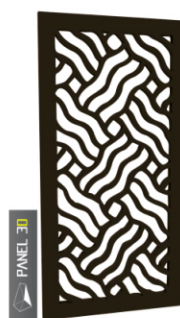

AZG-08



AZG-09

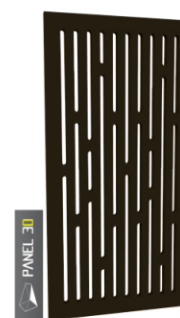

AZG-10



AZG-11

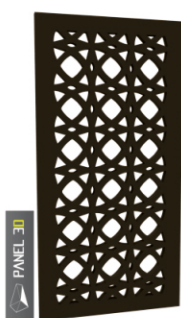

AZG-12



AZG-13



AZG-14



AZG-15



AZG-16



AZG-17

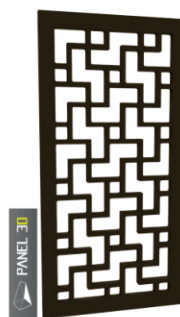

AZG-18



AZG-19

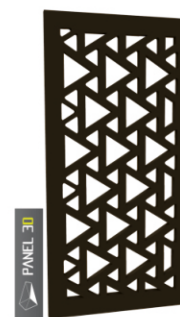

AZG-20



AZG - 01



AZG - 02



AZG - 03



AZG - 04



AZG - 05



AZG - 06



AZG - 07



AZG - 08



AZG - 09



AZG - 10



AZG - 11



AZG - 12

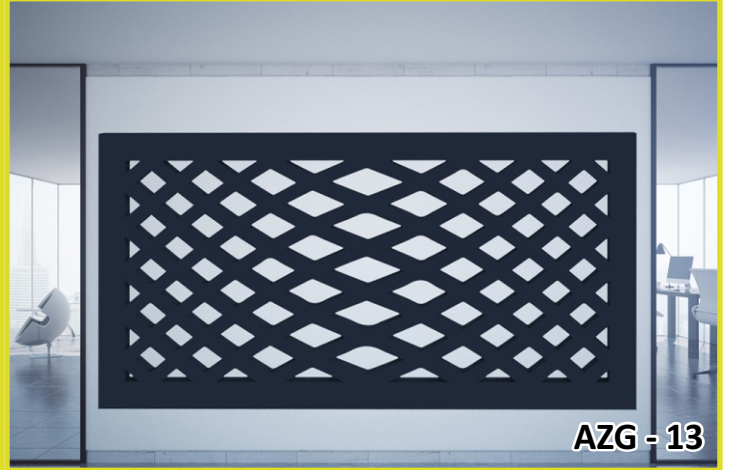

AZG - 13



AZG - 14



AZG - 15



**PANEL 3D**

Ostre wewnętrzne krawędzie w niektórych wzorach ulegają zaokrągleniu promieniem narzędzia. Trzeba mieć na uwadze, iż nie wszystkie wzory dają się modyfikować przy mniejszych rozmiarach panelu.

Wówczas wykorzystujemy tylko wycinek z wybranego wzoru.

Do każdego elementu ażurowego możemy zaoferować listwy montażowe (sufit / podłoga / ściana).

Wykonane są z materiałów takich jak aluminium lub mdf, rodzaj listew do wyboru, kolor naturalny lub dowolny wskazany przez klienta.

Dołączamy także poglądową instrukcję, która ułatwi montaż.

ŚCIANKI I PRZEPIERZENIA AŻUROWE / MASKOWNICE I ZABUDOWY GRZEJNIKÓW  
 AŻUROWE BALUSTRADY I WYPEŁNIENIA BALUSTRAD / OBRAZY I ELEMENTY DEKORACJI  
 FRONTY MEBLOWE I DRZWI AŻUROWE / SUFITY PODWIESZANE

**REMIX (wymiar standardowy 90x200cm)**



AZR-01



AZR-02



AZR-03

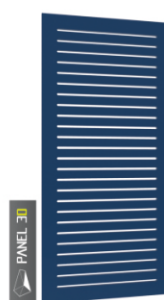

AZR-04



AZR-05



AZR-06

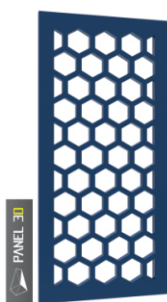

AZR-07



AZR-08

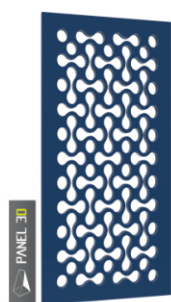

AZR-09

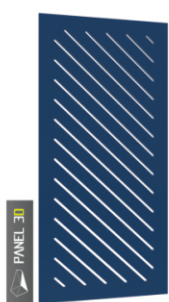

AZR-10



AZR-11

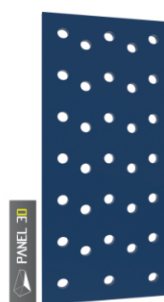

AZR-12



AZR-13

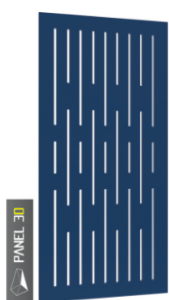

AZR-14

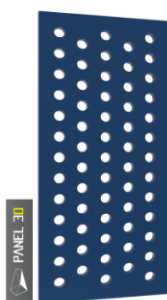

AZR-15



AZR-16



AZR - 01



AZR - 02



AZR - 03



AZR - 04



AZR - 05



AZR - 06



AZR - 07



AZR - 08





AZR - 09



AZR - 10



AZR - 11



AZR - 12



AZR - 13



AZR - 14

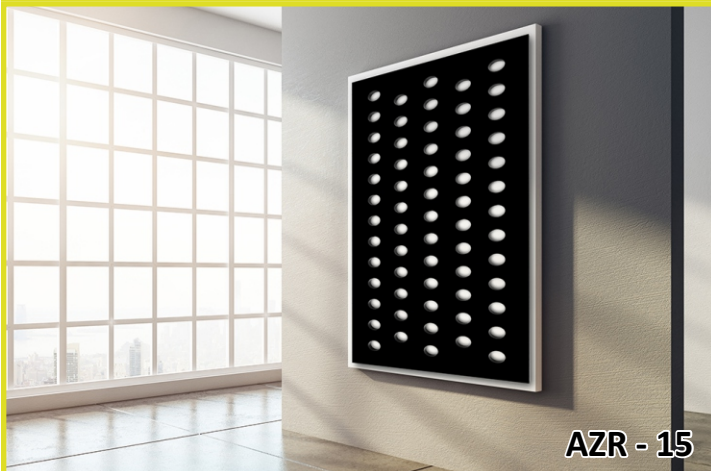

AZR - 15



AZR - 16

ŚCIANKI I PRZEPIERZENIA AŻUROWE / MASKOWNICE I ZABUDOWY GRZEJNIKÓW  
AŻUROWE BALUSTRADY I WYPEŁNIENIA BALUSTRAD / OBRAZY I ELEMENTY DEKORACJI  
FRONTY MEBLOWE I DRZWI AŻUROWE / SUFITY PODWIESZANE

**SLIM (wymiar standardowy 50x200 cm)**







AZS - 08



AZS - 09



AZS - 10



AZS - 11



AZS - 12



AZS - 13



AZS - 14



AZS - 15

ŚCIANKI I PRZEPIERZENIA AŻUROWE / MASKOWNICE I ZABUDOWY GRZEJNIKÓW  
 AŻUROWE BALUSTRADY I WYPEŁNIENIA BALUSTRAD / OBRAZY I ELEMENTY DEKORACJI  
 FRONTY MEBLOWE I DRZWI AŻUROWE / SUFITY PODWIESZANE

**MINI (wymiar standardowy 20x200cm)**

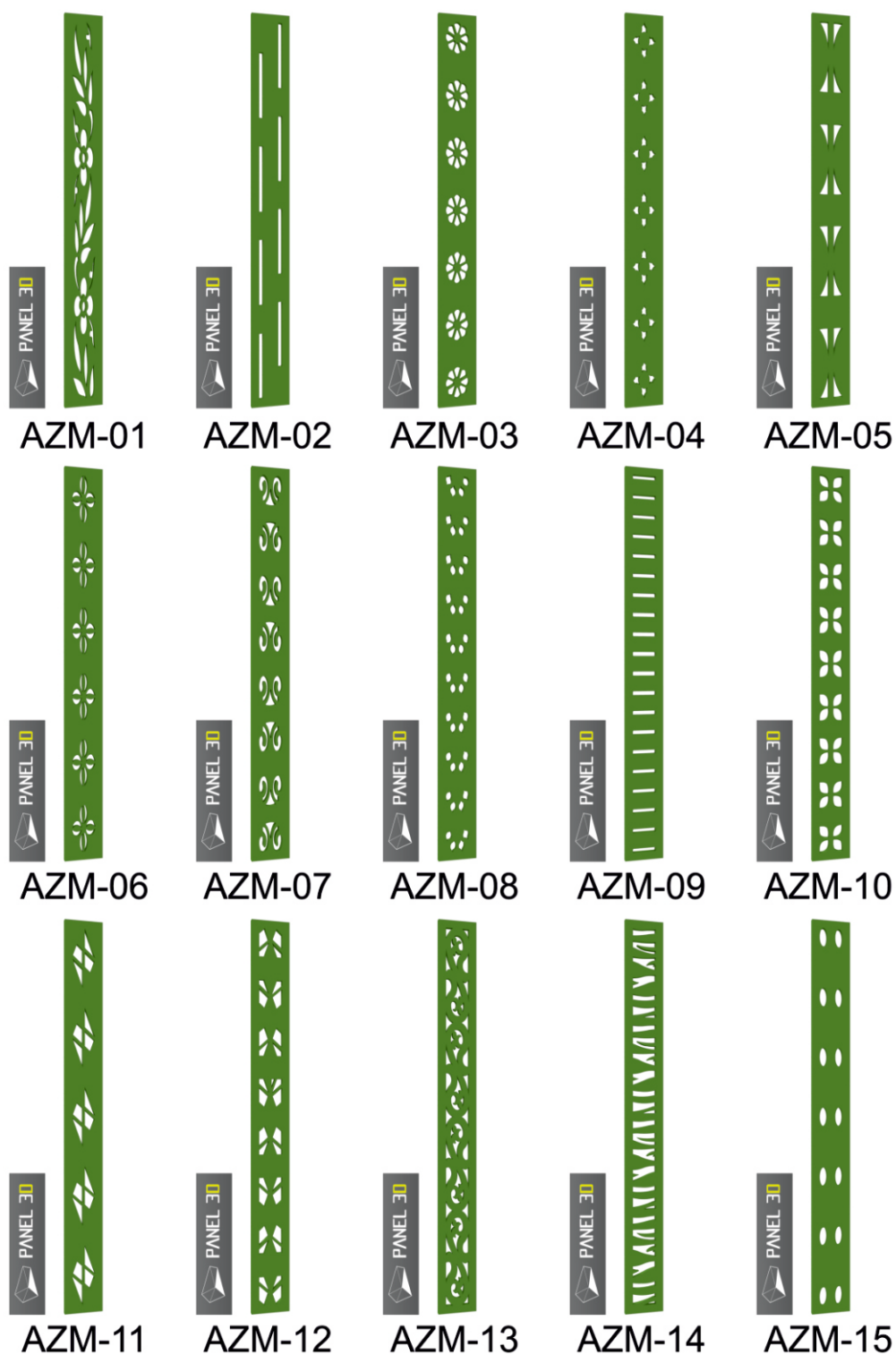



Ostre wewnętrzne krawędzie w niektórych wzorach ulegają zaokrągleniu promieniem narzędzia. Trzeba mieć na uwadze, iż nie wszystkie wzory dają się modyfikować przy mniejszych rozmiarach panelu.

Wówczas wykorzystujemy tylko wycinek z wybranego wzoru.

Do każdego elementu ażurowego możemy zaoferować listwy montażowe (sufit / podłoga / ściana).

Wykonane są z materiałów takich jak aluminium lub mdf, rodzaj listew do wyboru, kolor naturalny lub dowolny wskazany przez klienta.

Dołączamy także poglądową instrukcję, która ułatwi montaż.

## MASKOWNICE AŻUROWE ZABUDOWY GRZEJNIKÓW

BEZ MASKOWNICY



Z MASKOWNICĄ



W OBUDOWIE

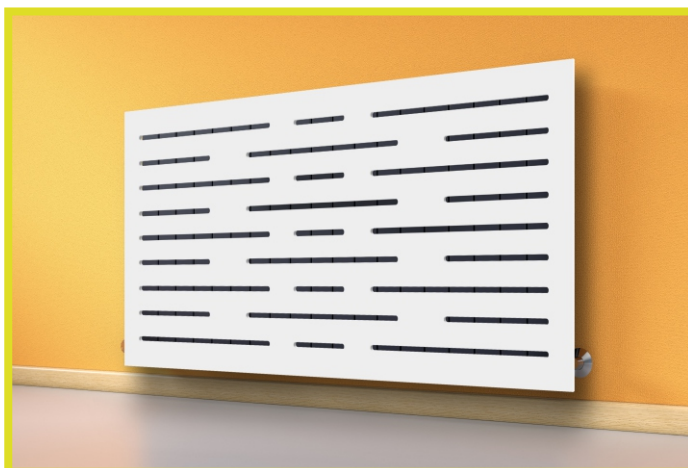

# MASKOWNICE AŻUROWE ZABUDOWY GRZEJNIKÓW



W ofercie posiadamy systemy montażowe do naszych maskownic, na grzejniki nowego typu panelowe oraz starego typu żeberkowe.

Aby uzyskać więcej informacji prosimy o kontakt.



## DRZWI PRZESUWNE



## PANELE DEKORACYJNE 3D

Dekoracyjne panele ściennie 3D wykonywane z płyty mdf to ozdoby, które mogą zostać użyte na całej powierzchni ściany lub do wypełnienia jedynie pewnych przestrzeni. Panele mogą być również wykorzystane jako fronty mebli, ścianki działowe lub po prostu interesujące uzupełnienie wystroju pomieszczenia. Doskonale prezentują się zarówno w domach, biurach, jak i lokalach oraz obiektach hotelarskich.

Panele 3D można układać jak klocki: w pionie, poziomie i tworzyć z nich niepowtarzalne wzory. Przedstawiamy galerię autorskich wzorów. Istnieje również możliwość realizacji indywidualnych zamówień. Można położyć je bezpośrednio na ścianie w stanie surowym lub pomalować na kolor pasujący do wizji wystroju.

Każdy panel 3D mdf posiada standardowy rozmiar 50x100 cm, możliwe jest również wykonanie paneli w innych gabarytach oraz różnej grubości.

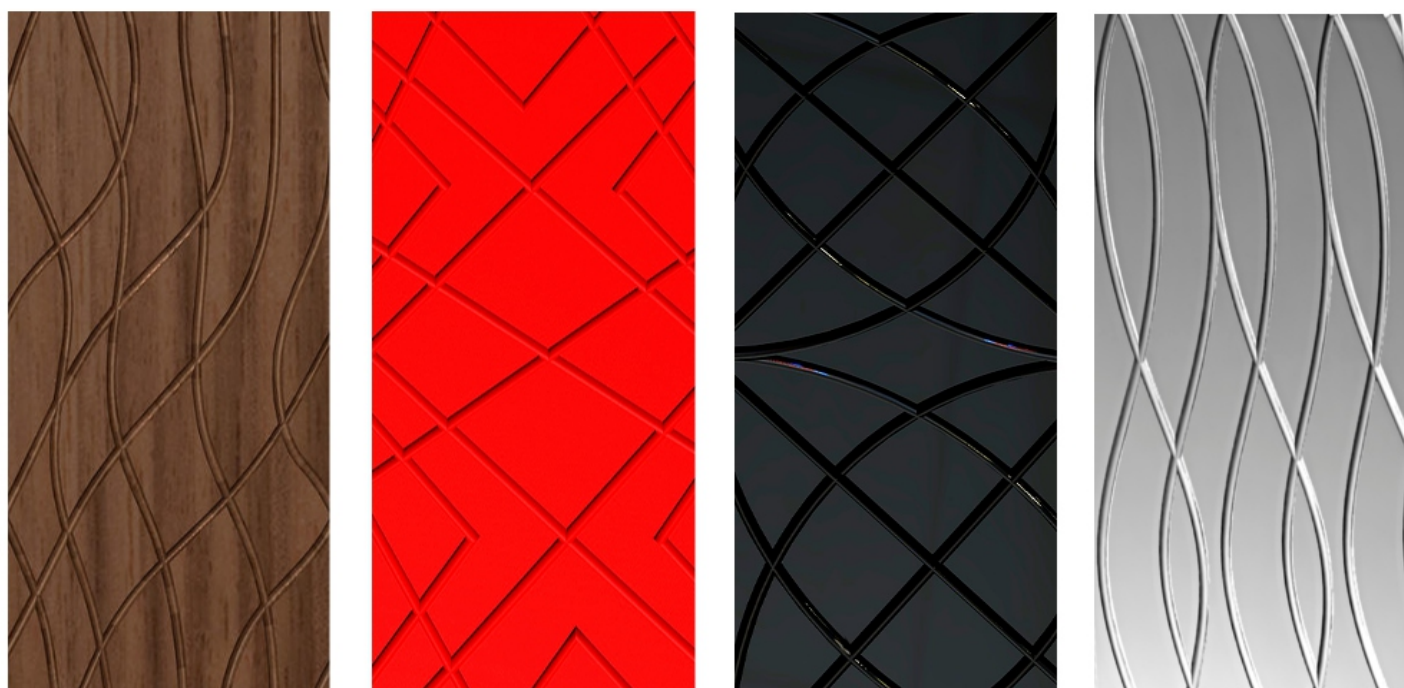

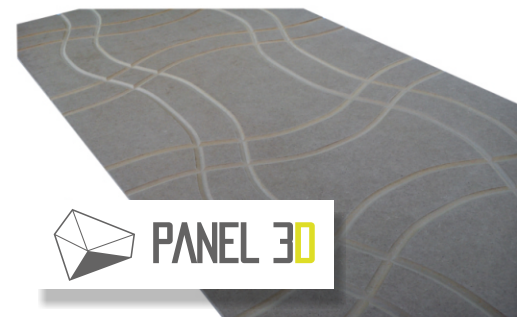
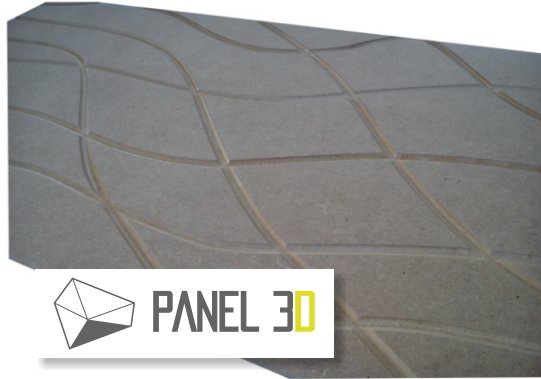
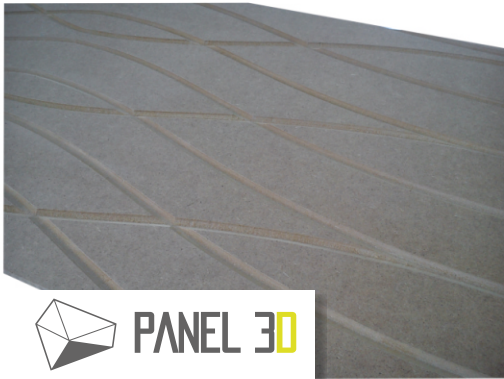
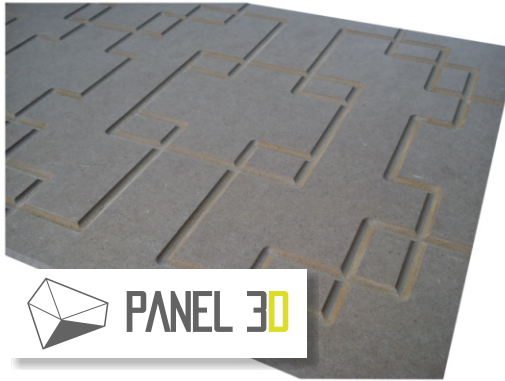

# NOTATKI

Niniejszy katalog jest materiałem poglądowym, nie stanowi oferty w rozumieniu kodeksu cywilnego. Zdjęcia nie stanowią ani zapewnienia Producenta, ani próbki, ani wzoru w rozumieniu kodeksu cywilnego. Ewentualne różnice w kolorze lub strukturze wyrobów w porównaniu do próbki nie są wadą, gdyż każdy wyrób jest uwarunkowany procesem produkcyjnym.

Ze względu na obróbkę zdjęć i technikę druku, rzeczywiste kolory produktów, ich struktura mogą różnić się od prezentowanych na zdjęciach w katalogu. Odstępstwa od podanych wymiarów dla rzeczywistych produktów są dopuszczalne i mieszczą się w normie właściwej dla danego produktu. Wszystkie niezbędne informacje znajdują się w regulaminie na naszej stronie internetowej.

Zachęcamy też do zapoznania się z naszą ofertą:

- na stronie [www.panel3dmdf.pl](http://www.panel3dmdf.pl)
- lub fb [www.facebook.com/Panele3dMDF](https://www.facebook.com/Panele3dMDF)

Kopiowanie i przetwarzanie materiałów zawartych w katalogu bez zgody autora jest zabronione.

Właścicielem produktów marki PANEL 3D jest DESIGN 3D CNC  
ul. Słoneczna 2 06-500 Mława, NIP 5691771701 REGON 146645382.

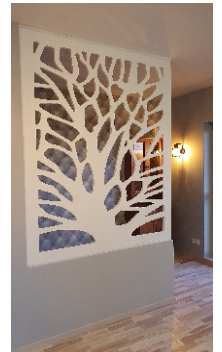
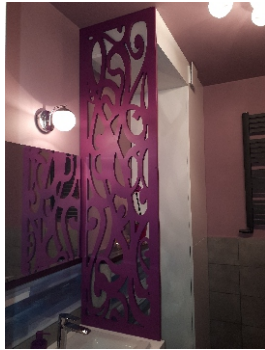
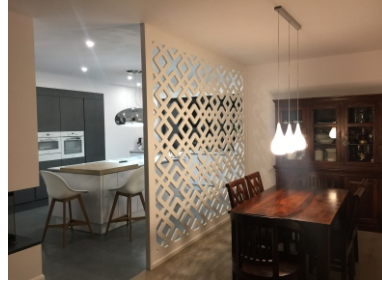

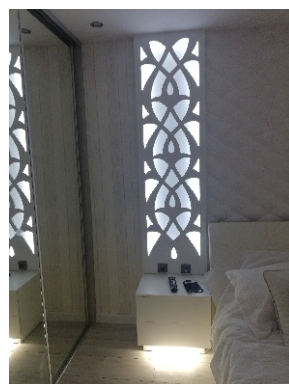
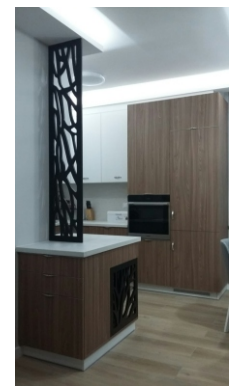
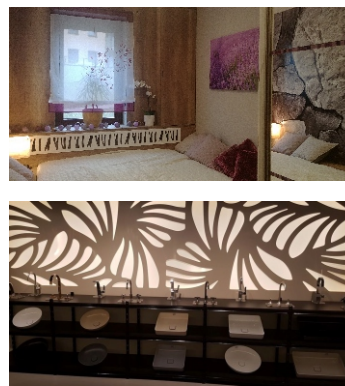
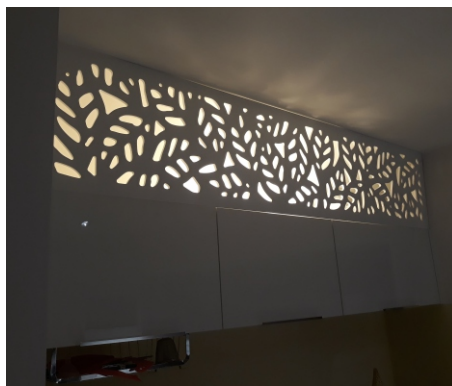
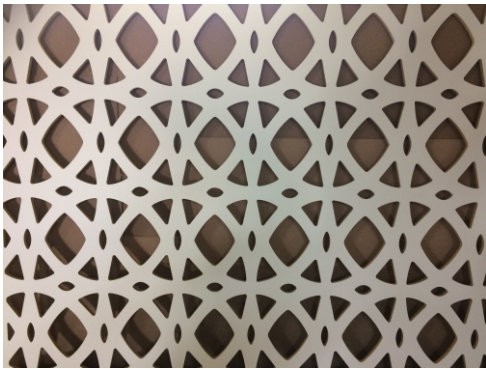
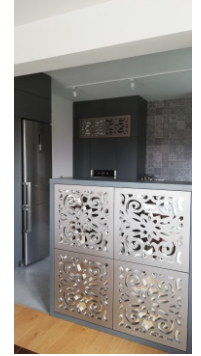



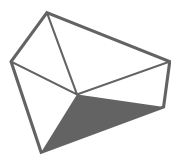

**PANEL 3D**

ul. Słoneczna 2, 06-500 Mława

Gmina Mława, woj. Mazowieckie, Polska

kom: +48 501-138-774

e-mail: [panel3d.sklep@gmail.com](mailto:panel3d.sklep@gmail.com)

[www.panel3dmdf.pl](http://www.panel3dmdf.pl)